

Eittel®

MANUAL DE INSTRUCCIONES

ASPIRADORA ROBOT E-810



011-4687-5218



WWW.EIFFELSRL.COM.AR



COSQUIN 2464 - CABA

Componentes del producto

Base y accesorios

No.	Nombre	Cantidad
1	Robot	1 unidad
2	Adaptador de batería	1 unidad
3	Control remoto	1 unidad
4	Cepillo	2 (1 derecho y 1 izquierdo)
5	Manual de instrucciones	1 unidad
6	Colector de polvo	1 unidad
7	Mopa	1 unidad

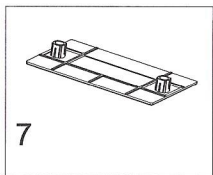
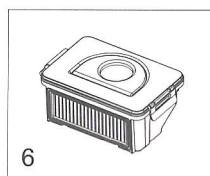
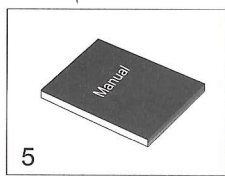
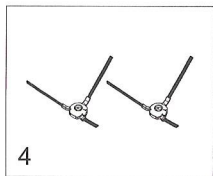
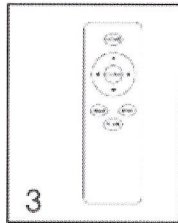
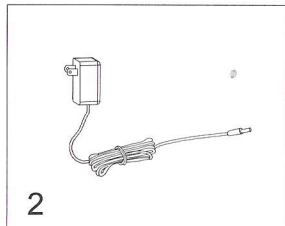
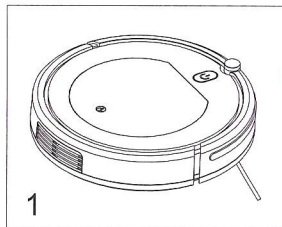

4

Componentes del producto

Ilustración del robot

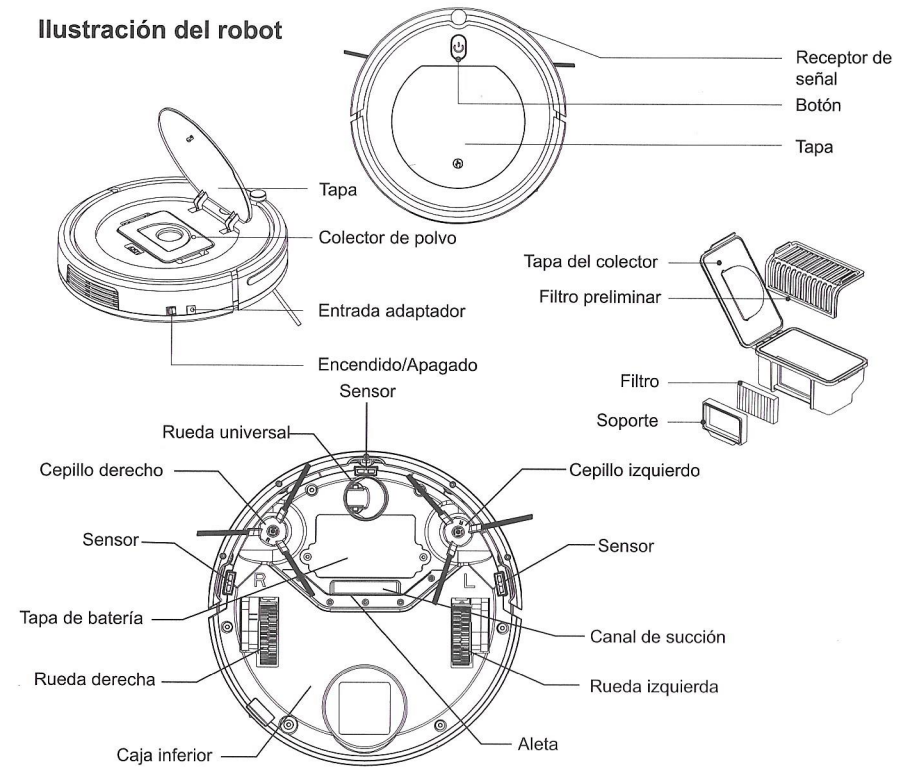

Botón

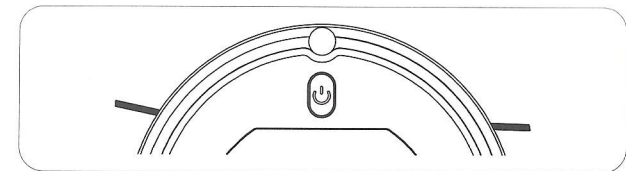

“  ” botón de inicio / detención, se puede usar para iniciar / detener el proceso de aspirado.

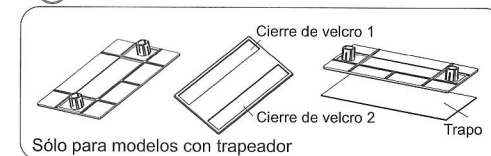

5

Control remoto

1. Tecla "COMENZAR/PAUSA"

A. Presione para comenzar el proceso de aspirado, presione nuevamente para pausar.

2. Teclas de dirección

A. Adelante ▲

Bajo el modo de trabajo, presione este botón para que la máquina se mueva hacia adelante.

B. Atrás ▼

Bajo el modo de trabajo, presione este botón para que la máquina se mueva hacia atrás.

C. Izquierda ◀

Bajo el modo de trabajo, presione esta tecla para que la máquina gire hacia la izquierda.

D. Derecha ▶

Bajo el modo de trabajo, presione esta tecla para que la máquina gire hacia la derecha.

3. TECLA "BORDES"

Bajo el modo de espera o trabajo, presione esta tecla para que la máquina empiece el aspirado a lo largo del borde.

4. Tecla "ALEATORIO"

En el "modo de operación", la máquina ingresa al modo aleatorio después de presionar este botón. En el "modo de espera", la máquina no responde después de presionar este botón.

5. Tecla "AUTO"

En el "modo de operación", la máquina ingresa al modo automático después de presionar este botón. En el "modo de espera", la máquina no responde al presionar este botón.

6. Tecla "ENCONTRAR"

En "modo de funcionamiento" o "modo de espera", la máquina emitirá un pitido después de presionar este botón.

Sirve para localizar la unidad cuando la misma se encuentra fuera de su rango de visibilidad.

Atención:

1. Antes de usar, deben instalarse dos pilas "AAA".
2. Si no utiliza el control remoto durante un largo tiempo, retire las pilas para evitar que se sulfaten y causen daños en el mismo.

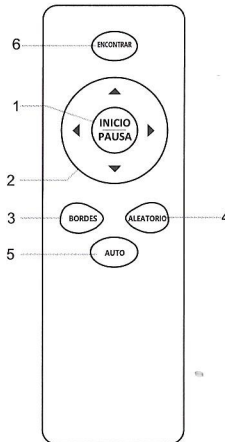

Operación

1. Carga

Después de apagar el interruptor de alimentación de la máquina, conecte el adaptador de alimentación a la fuente de alimentación e inserte el otro extremo en la interfaz de carga de la máquina. Vea el diagrama a continuación.

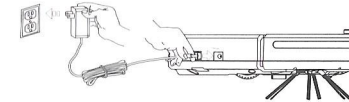

- A. En caso de baja potencia, la luz roja del botón "iniciar / detener" parpadeará.
- B. En el proceso de carga, la luz verde del botón "iniciar / detener" parpadeará.
- C. Una vez que el producto se haya cargado por completo, la luz verde del botón "iniciar / detener" estará encendida constantemente.
- D. Cuando el producto se carga por primera vez, asegúrese de cargarlo durante 6 horas como mínimo.
- E. Cuando el producto se enciende y se carga, si retira el adaptador de alimentación, la luz "iniciar / detener" parpadeará en rojo y verde alternativamente para recordarle que el interruptor no está apagado. Si no usa la máquina, apague el interruptor.
- F. Cargue la máquina por completo luego de terminar de usarla.
- G. Para proteger la batería, cárguela cada 2 meses cuando la máquina no esté en uso durante un tiempo prolongado.

2. Iniciar/Detener

Modo en espera: el interruptor está ENCENDIDO, la máquina no se mueve.

Modo en operación: La unidad realiza el proceso de aspirado.

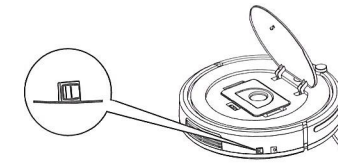

- A. Encienda la unidad y presione el botón "Comenzar/detener".
- B. Cuando la máquina funciona normalmente, la luz naranja del botón "Comenzar / Detener" está encendida constantemente.
- C. Cuando la máquina funciona normalmente, después de presionar el botón "Comenzar/detener" o apagar la corriente, dejará de funcionar.

! Nota:

- a. Desconecte de la energía eléctrica cuando la máquina no va a funcionar.
- b. Durante el proceso de carga la unidad no debe utilizarse.

Operación

3. Modo "barrido"

A. Automático

Bajo el modo de operación, la unidad entra en modo automático luego de presionar este botón.

B. Enfocado

Bajo el modo de operación o en espera, presione este botón para que la unidad trabaje en dicho modo.

C. Aleatorio

En espera, presione el botón "Inicio/Pausa" o  en el control remoto, la unidad trabajará en modo aleatorio. Durante la operación, presione este botón para activar el modo aleatorio.

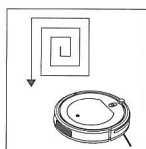
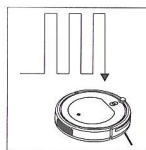

Nota:

a. Después de seleccionar un modo de barrido, la máquina cambiará automáticamente a otro modo de barrido de acuerdo con el entorno actual, para lograr el mejor efecto de barrido.

b. En cualquier modo de barrido, la máquina dejará de barrer si presiona el botón "inicio/pausa" del control remoto o el botón  del cuerpo de la máquina.

4. Función "Encontrar"

Cuando la máquina no está en el rango de visibilidad o no puede sentir que está funcionando después de presionar el botón de "Encontrar" en el control remoto, la máquina emitirá un pitido para que pueda encontrarla a través del sonido.

Mantenimiento

1. Limpieza de los cepillos

Si los cepillos laterales están sucios, lávelos con agua limpia y permita que sequen naturalmente antes de utilizarlos. Si están dañados, por favor cámbielos.

! Nota:

a. Cuando cambie las escobillas laterales, coloque el signo "L" y "R" en los cepillos laterales en la posición "L" (izq.) y "R" (der.) en la parte inferior de la máquina, respectivamente.

b. Después de que la máquina termine de aspirar, limpie sus cepillos laterales para garantizar un funcionamiento normal.

2. Vea las imágenes para limpiar el colector de polvo.

A. Después de presionar el signo de la tapa con el dedo, la tapa se abrirá automáticamente.

B. Después de sacar el colector, verifique si el canal de succión del robot está obstruido por materias extrañas y límpielo.

C. Retire el filtro.

Mantenimiento

D. Vacíe el colector.

E. Limpie completamente el colector y el filtro. Sugerimos limpiar el filtro una vez después de usarlo por 15-30 días. La vida útil máxima del filtro es de 24 meses.

F. El paño no se debe limpiar con un cepillo, sino que debe ser soplado con un secador o golpeado levemente en virtud de una fuerza externa para que el polvo se caiga. No lo lave con agua.

G. Ensamblarlos correctamente. Asegúrese de que los dos filtros estén bien ensamblados para evitar daños a la máquina.

! Nota:

a. Limpie el colector de polvo y el canal de succión después de cada proceso.

b. Después de lavar los componentes con agua, permita que se sequen de forma natural, pero no los seque al sol. Se deben colocar en la máquina para su uso después de que estén completamente secos para evitar afectar las funciones y la vida útil de la máquina.

c. Si los filtros están dañados, deberán reemplazarse a tiempo para evitar afectar el resultado de eliminación de polvo.

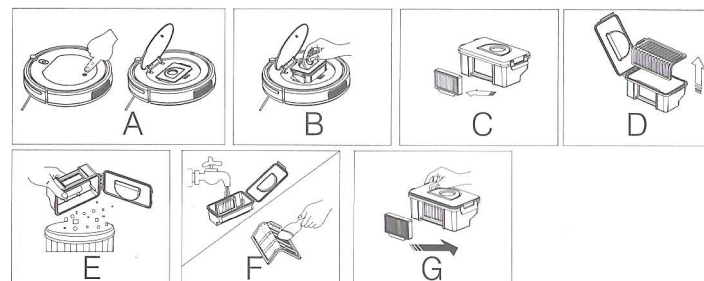

3. Limpieza de los sensores

Use una herramienta de limpieza o un trozo de tela suave para limpiar el sensor ligeramente. Ver las posiciones indicadas en el siguiente diagrama:

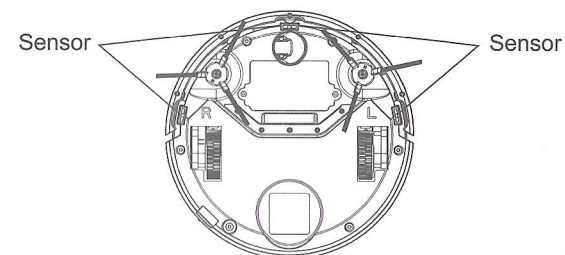

Solución de problemas

Tabla de códigos de alarma

Cuando le ocurran fallas comunes a la máquina, consulte la siguiente tabla para posibles soluciones.

Fallas comunes y soluciones			
No.	Alarma	Falla	Solución
1	La luz roja parpadea y suena la alarma	Inspeccione la superficie	Coloque la unidad nuevamente sobre el suelo
2	La luz verde parpadea y suena la alarma	Problema con los cepillos	Revise el ventilador
3	Las luces roja y naranja parpadean alternativamente y suena la alarma	Las ruedas están sobrecargadas	Compruebe el estado de las ruedas y los cepillos
4	Las luces verde y naranja parpadean alternativamente y suena la alarma	Fallo en el interruptor de colisión	Verifique el estado de los parachoques
5	Las luces roja y naranja parpadean alternadamente	Error de carga,	Conecte a un cargador correcto o reemplace la batería
Nota	Si el problema no puede resolverse con el método anterior, intente las siguientes acciones: <ol style="list-style-type: none"> 1. Encienda nuevamente la fuente de alimentación en la parte inferior de la máquina y reinicie la máquina. 2. Si el problema no puede resolverse reiniciando, envíe la máquina al Centro de servicio autorizado para su revisión y/o reparación. 		

Reemplazo de la batería

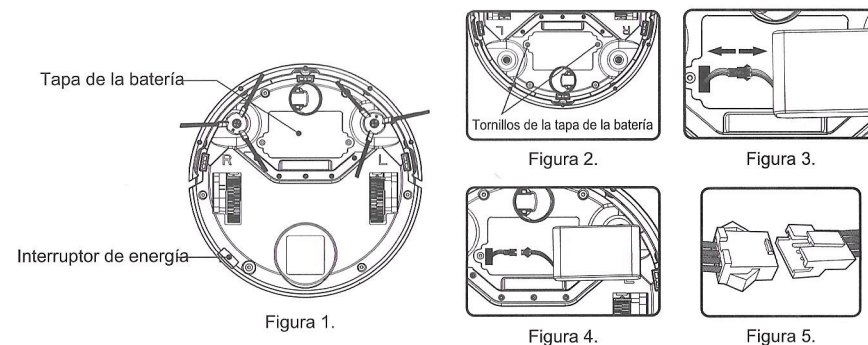

1. Apague el interruptor de encendido en la parte inferior del producto. (Figura 1)
2. Use un destornillador para quitar los tornillos de la tapa de la batería en la parte inferior de la máquina. (Figura 2)
3. Después de quitar la tapa de la batería, saque la batería.
4. Abra ligeramente el seguro de la clavija de conexión de la batería para separar la batería de la unidad. (figura 3, figura 4)
5. El color del conductor de la batería corresponde al color del cable de interfaz de la máquina, y el enchufe de instalación tiene una función de instalación automática (figura 5).
6. Coloque la batería nueva en la caja de la batería y mantenga la cara con los caracteres hacia arriba.
7. Bloquee la tapa de la batería.
8. Encienda y compruebe que funcione normalmente.

! Nota:

- A. La batería se debe reemplazar por otra de iguales características; de lo contrario, el motor principal podría dañarse. Por favor, consulte "especificaciones del producto" para la especificación de la batería.
- B. Después de reemplazar la batería, se deberá realizar una carga inicial por más de horas.
- C. Por favor, recicle de manera correcta la vieja batería.

No utilice baterías recargables.

Especificaciones técnicas

Clasificación	Item	Parámetro
Clase estructural	Diámetro	290mm
	Peso Neto	1.8kg
Clase eléctrica	Entrada	100-240Vca; 50/60Hz; 0.8A
	Salida	24V ---; 1A
Parámetros de carga y funcionamiento	Modo de carga	Manual
	Modo de aspirado	Aleatorio, Automático, enfocado
	Tiempo de carga	4-6 horas
	Tiempo de aspirado	70-80min
Botón		Botón mecánico

Nota: Este producto debe almacenarse en un rango de temperatura ambiente de 0° C a 40° C.